

Пожалуйста, полностью прочитайте эту инструкцию перед установкой

ВОЗМОЖНОСТИ

- Защита от дождя, тумана, снега (Мощная синхронизированная система двух лучей): Максимальная дальность в 10-ть раз больше рабочей.
- Для срабатывания тревоги требуется одновременное прерывание лучей.

- Время прерывания луча: от 50 до 500 мсек (регулируется).
- Антиобмораживающая структура: обеспечивает стабильность при минимальной энергии луча, даже если крышка полностью заморожена.
- Привлекательный корпус из поликарбоната.
- Контрольная клемма для подключения вольтметра и таппера.

1. ОБЩИЕ ХАРАКТЕРИСТИКИ

Фото-электрические извещатели AX - 70T и AX - 130T детектирует нарушителей, когда и верхний и нижний невидимые инфракрасные лучи прерываются одновременно.

Рабочая дальность для уличной детекции: 21 метров для AX - 70T и 40 метров для AX - 130T.

Рабочая дальность для внутренней детекции: 50 метров для AX - 70T и 100 метров для AX - 130T.

УГОЛ ВЫРАВНИВАНИЯ (Для AX-70T и AX-130T)

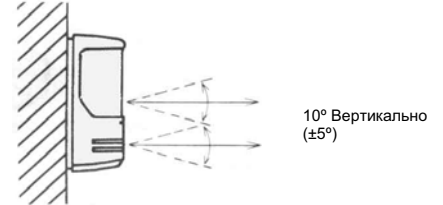
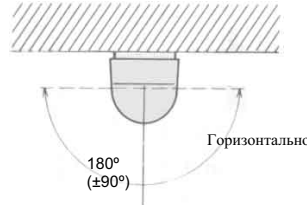
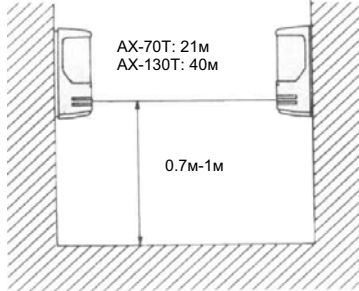

Вид сверху

Вид сбоку

КРЕПЛЕНИЕ НА СТОЛБ

- Для установки необходимо использовать столб с внешним диаметром 38 - 43 мм.
- Оставьте кусок провода длиной 60 см для подключения.
- Установите приемник и передатчик, смотрящими друг на друга.
- Избегайте воздушной проводки.
- При внутреннем использовании установка проводки такая же, как и при установке телефонной связи. При использовании на улице используйте закладку в трубы там, где это только возможно. На некоторых участках территории монтажа потребуется использование проводов в металлической рубашке или закладка в землю.
- Для монтажа на столбе используйте установочный комплект.

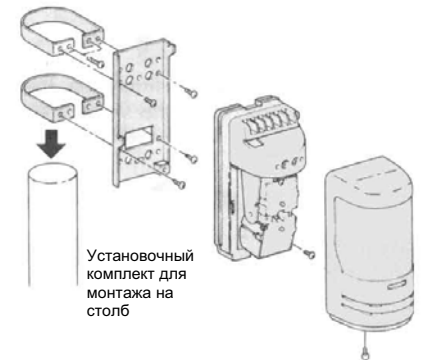
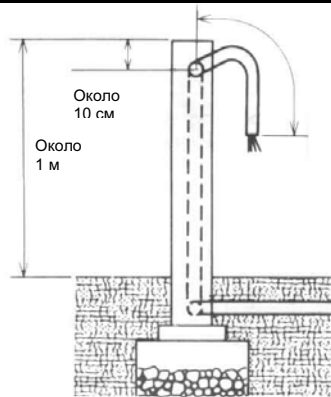

Установочный комплект для монтажа на столб

2. УСТРОЙСТВО

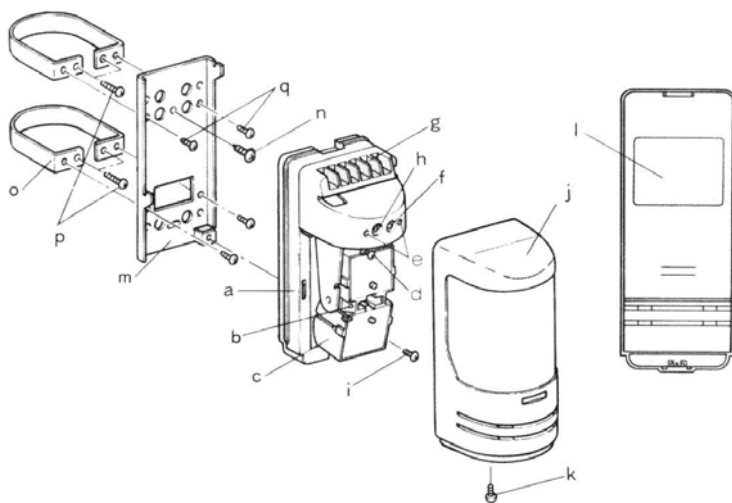

- | | |
|---|---------------------------------------|
| 1. Корпус | 14. Монтажный саморез М3 x 8, 4 шт. |
| 2. Окно прицела | 15. Хомут для столба |
| 3. Отражающее зеркало | 16. Винт крепежа на столб |
| 4. Винт вертикальной настройки | 17. Винт крепежа хомута М4x 16, 8 шт. |
| 5. Измерительная клемма | |
| 6. Светодиод Передатчика - зеленый, Приемника - красный | |
| 7. Клеммы | |
| 8. Регулировка времени прерывания луча | |
| 9. Монтажный винт | |
| 10. Передняя крышка | |
| 11. Винт крепежа крышки | |
| 12. Диаграмма чувствительности | |
| 13. Монтажная плата | |



3. СОВЕТЫ ПО УСТАНОВКЕ

<p>Устанавливайте извещатель только на твердую поверхность</p>	<p>Не устанавливайте прибор там, где падающие листья или ветки деревьев могут заблокировать луч</p>	<p>Не допускайте возможности попадания прямого или отраженного света во внутреннюю оптику.</p>
<p>Рабочая дальность AX -130T : до 40 метров AX - 70T : до 21 метра</p>	<p>После того, как установка завершена, выполните тест на движение для проверки правильности работы извещателя.</p>	<p>Когда используется несколько извещателей, не устанавливайте извещатель на пути луча другого извещателя</p>

4. МЕТОД УСТАНОВКИ

1. Установка на стену

Открутите крепежный винт и снимите крышку. Открутите крепежный винт в нижней части базы. Потяните монтажную плату вниз и снимите ее.

2.

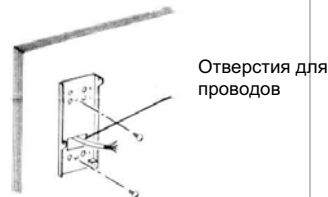

Закрепите монтажную плату на стену с помощью монтажных винтов. В случае проводки внутри стены пропустите провода через отверстия для проводов монтажной платы до того, как закрепить ее на стену.

3.

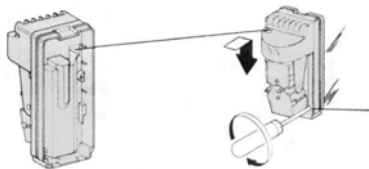

После установки проводки через отверстия для проводов, установите базу с помощью крепежных винтов.

4.

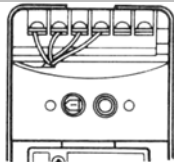

Подсоедините провода к клеммам (см. "КЛЕММЫ"). Закрепите винты неиспользуемых клемм.

5.



После завершения оптической настройки и проверки действия (см. "Оптическая настройка" и "Проверка действия") установите крышку на место и закрепите винты

1. Установка на столб

Используйте монтажные столбы диаметром 38 - 43 мм



2.

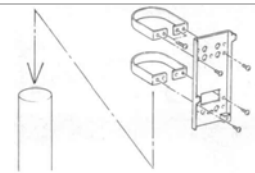

3.

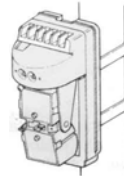

4.



Когда Вы устанавливаете два извещателя на один столб, используйте верхние отверстия крепежа хомута на одном извещателе и нижние отверстия на другом. Это позволит установить оба извещателя на одной высоте на столбе.

КЛЕММЫ

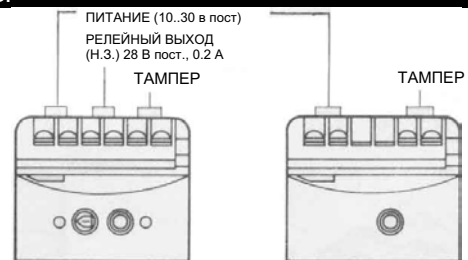

ПРОВОДКА

Внимание!

- Закрепите винты клемм тампера, если они не используются.
- Когда используется одна проводка для двух извещателей, максимальная длина достигается делением максимальной длины проводки на количество используемых извещателей.
- Длина кабельных трасс не должна превышать следующие длины

	AX-70T	AX-130T
Кабель	12 В ПОСТ	24 В ПОСТ
AWG22 (0.33 мм ²)	500м	3000м
AWG20 (0.52 мм ²)	800м	4800м
AWG18 (0.83 мм ²)	1200м	7200м
AWG16 (1.31 мм ²)	2000м	12000м



5. ОПТИЧЕСКАЯ НАСТРОЙКА

Добейтесь точной оптической настройки Приемника и Передатчика. Надежность во много зависит от оптической настройки.

1. Установите вольтметр в диапазоне от 0 до 10 В пост
2. Не подсоединяйте питание до полного подключения проводки.
3. Во время оптической настройки снимите крышку.

ГОРИЗОНТАЛЬНАЯ И ВЕРТИКАЛЬНАЯ НАСТРОЙКА

Перед тем, как смотреть в видеоискатель, разместите другой извещатель в поле зрения "на глаз", поскольку поле просмотра видеоискателя довольно узкое.

Смотрите в один из двух видеоискателей под углом в 45°. Поворачивайте зеркало, чтобы отрегулировать горизонтальный угол, до тех пор, пока другой извещатель не будет виден в центре каждого из окон прицела.

Отрегулируйте винт вертикальной настройки.

Если нет отчетливой видимости, поместите лист белой бумаги сзади другого извещателя, чтобы выделить его на фоне окружающей среды. Смотрите с расстояния 5 см до окошка видеоискателя и Вы добьетесь самой лучшей видимости другого извещателя.

ИЗМЕРИТЕЛЬНАЯ КЛЕММА (для подключения вольтметра)

Проверьте напряжение с помощью вольтметра для подтверждения уровня оптической настройки и для достижения высокой надежности. Добейтесь максимально напряжения путем регулировки лучей.

Измерительная клемма

Установите вольтметр на диапазон 10 В пост. Вставьте положительный щуп в клемму (+), и отрицательный щуп в клемму (-) передатчика.

Для горизонтальной настройки, поворачивайте зеркало для достижения максимального уровня напряжения. Для вертикальной настройки используйте регулировочный винт.

Снимите крышки передатчика и приемника

Отверстие для проводов

Напряжения на измерительных клеммах	Внешние применение	Внутреннее применение
3.1 В и выше	Отличное	Отличное
2.8 В	Очень хорошее	
2.5 В	Хорошее	Очень хорошее
1.0 В	Плохое	Хорошее
Ниже 1.0 В		Плохое

Во время измерения напряжения на контрольных клеммах при оптической настройке, избегайте прерывания луча рукой.

6. РЕГУЛИРОВКА ВРЕМЕНИ ПРЕРЫВАНИЯ ЛУЧА

Регулировка времени прерывания луча имеется на приемнике. : условиями окружающей среды.



Регулировка времени прерывания луча

ВНИМАНИЕ

Быстрый бег 50 м/сек

Пробежка 100 м/сек

Быстрая ходьба 200 м/сек

Нормальная ходьба 350 м/сек

Медленная скорость 500 м/сек

Скорости, показанные выше - это максимальные детектируемые скорости для каждой установки. Более высокие скорости детектироваться не будут. Там, где птицы и летящий мусор могут случайно прервать лучи, сделайте установку на медленную скорость (длинный период прерывания).

7. ПРОВЕРОЧНЫЕ ОПЕРАЦИИ

1. После выполнения оптической настройки, прервите лучи для подтверждения работы красного светодиода приемника.
2. Если светодиод продолжает гореть, хотя прерывания луча не было, перенастройте извещатели.
3. После выполнения монтажа, необходимо сделать тест на движение.
4. Для срабатывания тревоги должны быть прерваны и верхний и нижний лучи.
5. Осуществляйте проверочный тест как минимум один раз в год.

	УСЛОВИЯ	СОСТОЯНИЕ СВЕТОДИОДА
Передатчик	Передача	Зеленый светодиод включен
Приемник	Нормальный	Красный светодиод выключен
	Тревога	Красный индикатор включен

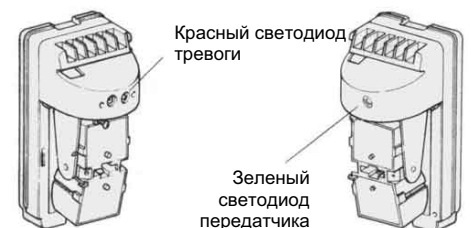

8. ВОЗМОЖНЫЕ ТРУДНОСТИ И ИХ ПРЕОДОЛЕНИЕ

ПРОБЛЕМА	ВОЗМОЖНАЯ ПРИЧИНА	ИСПРАВЛЕНИЕ
Светодиод передатчика не горит	Неправильное напряжение питания, (не подключено, низкое напряжение)	Проверить питание: 10~30 В пост.
Происходит нарушение в охраняемой зоне, но индикатор не горит	Недостаточное напряжение	Проверьте напряжение
	Луч отражается обратно внутрь приемника (например, от воды)	Удалить отражающий объект.
Происходит нарушение в охраняемой зоне и индикатор горит, но тревоги нет	Оба луча не прерываются одновременно.	Перенастроить.
	Короткое замыкание тревожного сигнала	Проверьте проводку Проверьте нагрузку выхода
Красный светодиод продолжает гореть	Релейный контакт залип или поврежден повышенной нагрузкой.	Извещатель требует ремонта
	Лучи не настроены	Необходима перенастройка
	Что-то блокирует лучи	Удалите объект
Ложная тревога, вызванная туманом, снегом или сильным дождем	Крышку извещателя необходимо почистить	Почистите крышку
	Плохая настройка	Перенастройте лучи
Ложная тревога, вызванная птицами или летящим мусором	Установлен слишком короткий промежуток прерывания	Увеличьте период прерывания, необходимый для тревоги
	Выбрано неправильное место установки	Смените место установки

9. СПЕЦИФИКАЦИИ

МОДЕЛЬ	АХ-70Т	АХ-130Т
Метод детекции	Фото-электронный инфракрасный	
Рабочая дальность	На улице - 21 м, внутри помещения - 50 м	На улице - 40 м внутри помещения - 100 м
Максим. дальность	210м	400м
Период прерывания	От 50 до 500 мсек (по выбору)	
Рабочее напряжение	От 10 до 30 В пост	
Потребление	35 мА макс (10-30В пост)	39 мА макс (10-30 В пост)
Светодиод	Передатчик: горит зеленый светодиод при передаче Приемник: горит красный светодиод при тревоге	
Длительность тревоги	2 сек. (±1) номинально	
Тревожный выход	Норм, замкн., 28 В пост., 0.2 А	
Тампер	Контакт размыкается, когда открыта крышка	
Рабочая температура	-35С°~ + 50 С°	
Влажность	95%	
Угол настройки	± 5° по вертикали, ± 90° по горизонтали	
Установка	На стену или на столб	
Размеры	167 мм (длина) x 64 мм (ширина) x 65.5мм (глубина)	
Вес	690г	
Дополнительные принадлежности	Саморезы М3х1 6, 4 шт. Хомуты с крепежом для установки на столб	

10. РАЗМЕРЫ

